

Клиновые ремни Optibelt

Узкоклинной ремень

Отношение верхней ширины ремня к его высоте

Классический клиновой ремень

1,6 : 1

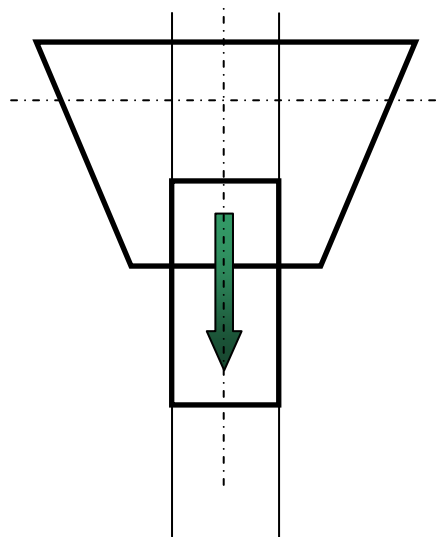

Узкоклинной ремень

1,2 : 1

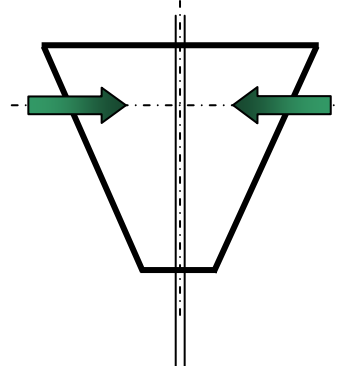

Благодаря модернизации корда, резиновых смесей и оплетки, верхняя ширина ремня смогла быть уменьшена на $\approx 33\%$.

Клиновой ремень Optibelt

Узкоклинной ремень

Классический клиновой ремень
1,0 : 0,63

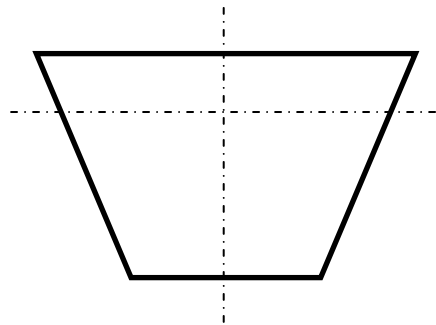

профиль **A/13**

Узкоклинной ремень
1,0 : 0,83

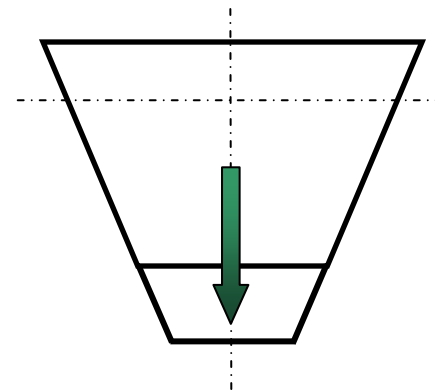

профиль **SPA**

SP означает (англ.: Super Power)

или: при одинаковой верхней ширине, благодаря модернизации корда, резиновых смесей и оплетки была увеличена высота на $\approx 33\%$.

Клиновой ремень Optibelt

Сравнение мощности

Классический клиновой и узкоклиновой ремень

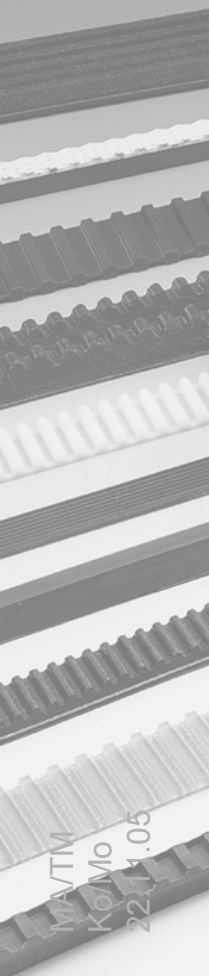
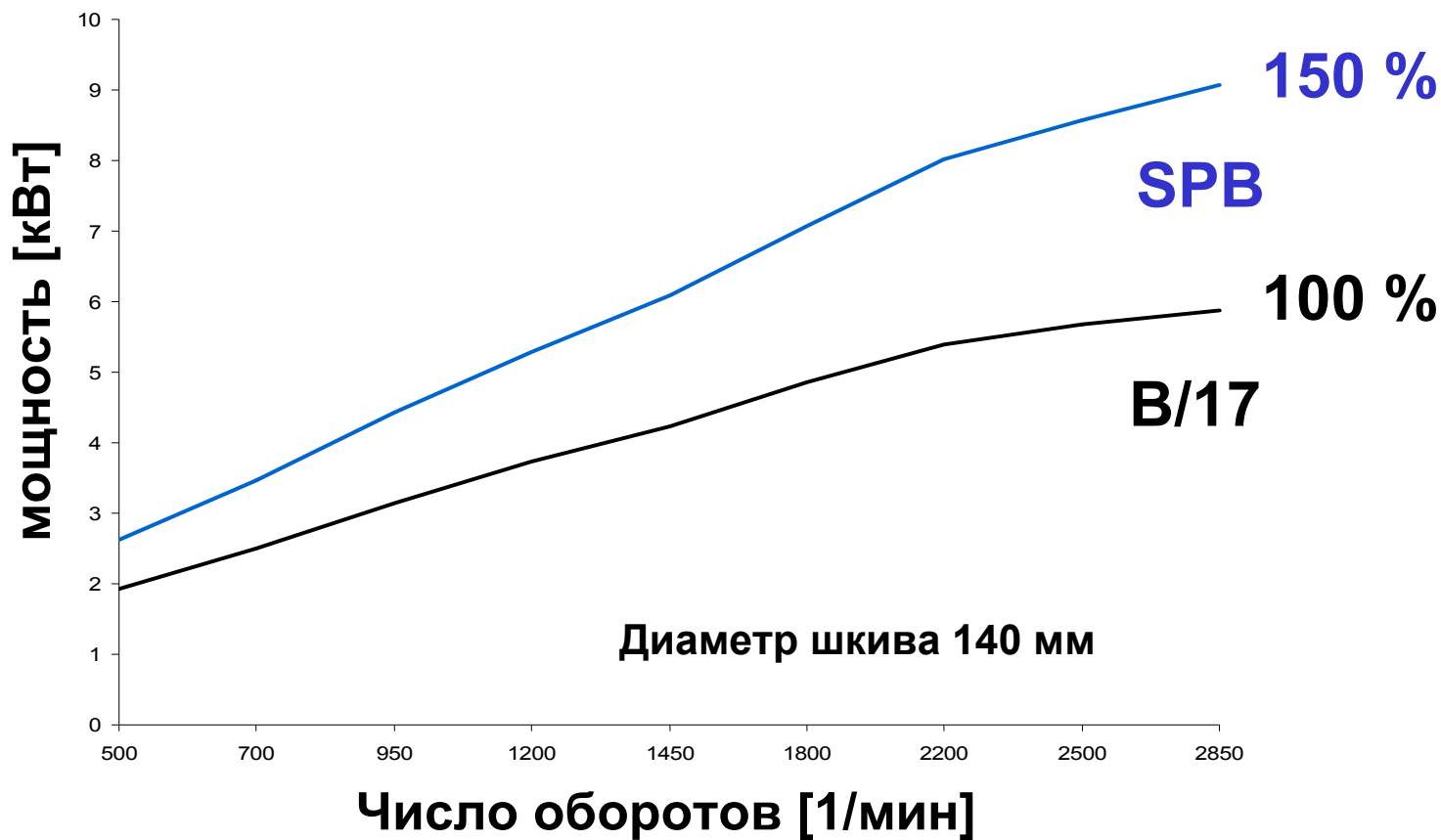

Лучшая альтернатива

Классические клиновые ремни : Узкоклиновые ремни

Классические
клиновые ремни

Z
A
B
C

- ★ повышенная мощность
- ★ повышенный срок службы
- ★ большая надежность
- ★ снижение складских расходов
- ★ оптимальное использование привода

Узкоклиновые
ремни

SPZ
SPA
SPB
SPC

Optibelt – мы оптимизируем Ваш привод !!

Клиновые ремни Optibelt

Сравнение конструкции приводов

Профиль
SPB

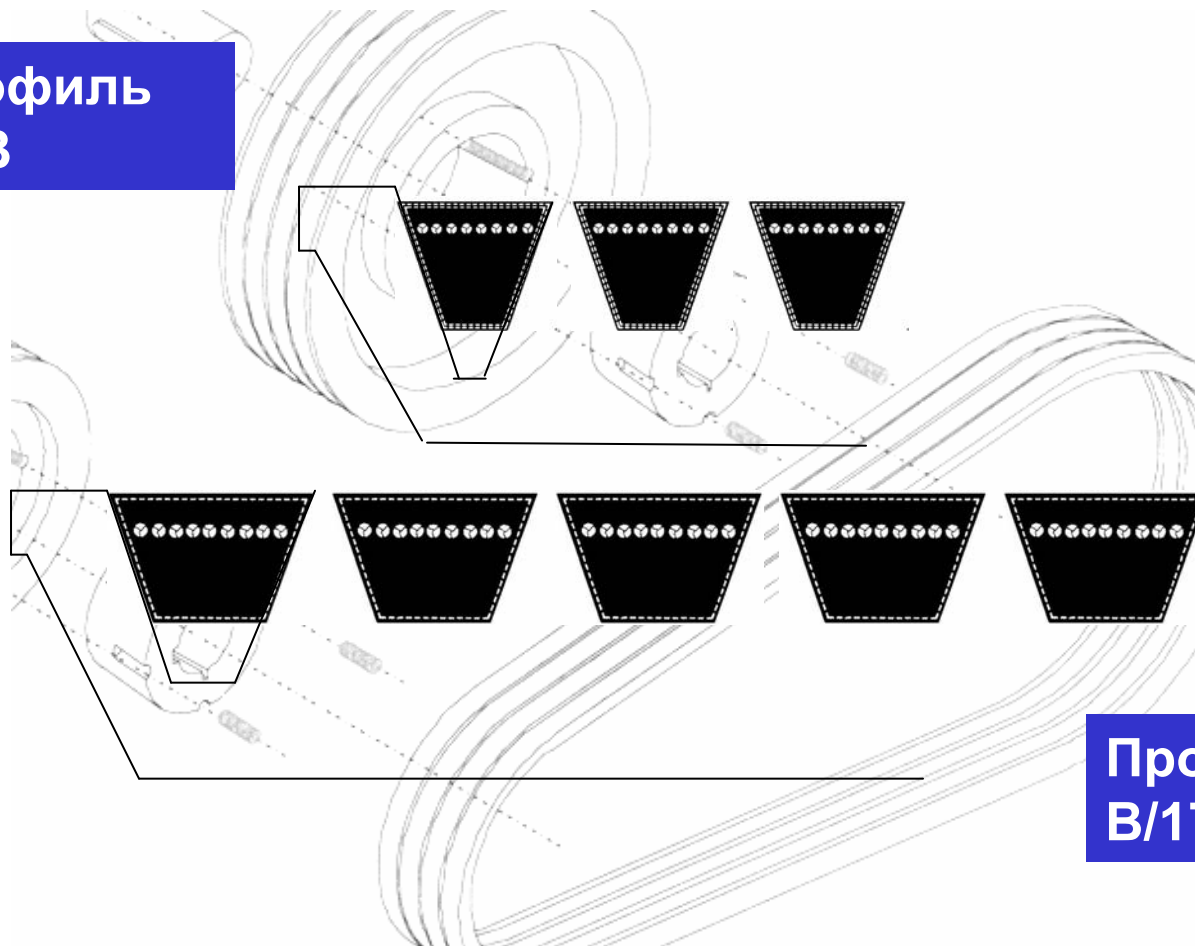

Профиль
V/17

Обернутые клиновые ремни Optibelt

Классические и узкоклиновые ремни - конструкция

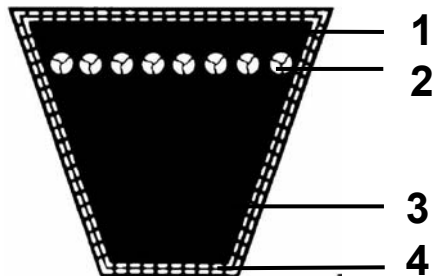

Узкоклиновой ремень

1 Резиновый слой

2 Кордшнур

3 Резиновое основание

4 Наружная оплетка

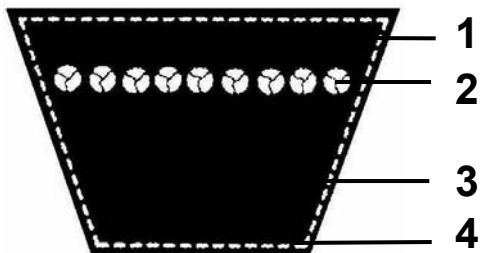

Классический клиновой ремень

Optibelt SK S=C plus

Профили по стандарту DIN/ISO

ISO/DIN-Profile: X Z A B C D E / DIN-Profile : 5, 8, 20, 25

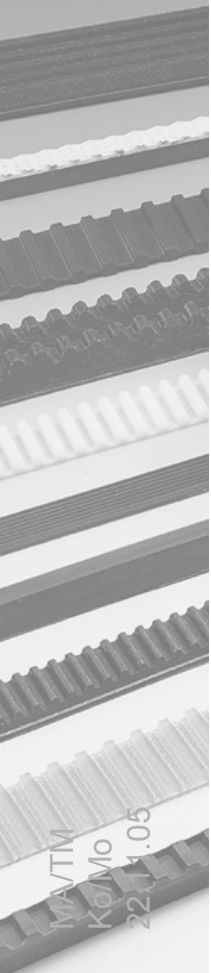

MA/TM
Kv/Mo
22.1.05

DIN- и ISO-профили

				20
		SPZ	C /22	
		SPA		25
		SPB	D /32	
		SPC		
			E /40	

Клиновые шкивы Optibelt KRS

Унифицированные профили шкивов, напр.: A/13, SPA

Узкоклинные ремни-
профиль шкива

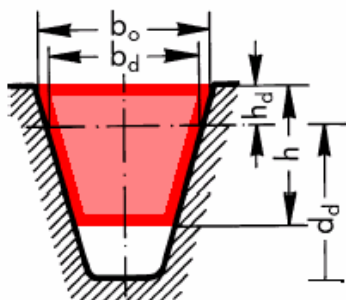

SPA

идентичные размеры
шкивов по DIN/ISO



A/13

Классические
профиль шкива

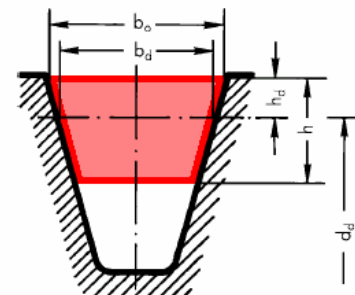

SPA/13
обозначение

Унифицированные
клиновые шкивы

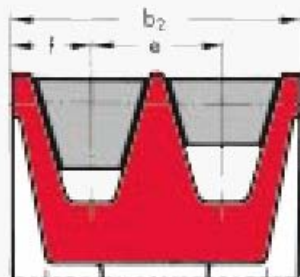

Для профилей:
SPZ/10, SPA/13,
SPB/17, SPC/22